

# 3-линейные золотниковые гидрораспределители встраиваемого типа с электромагнитным управлением, 7/8"-14 UNF-**SAE 10/3 EV3\*.78.\*** 40 л/мин – 25 МПа (250 бар)

## [1] Описание

Направляющий гидрораспределитель, 3-линейный, 2-позиционный, золотниковый типа.

Для данных клапанов предусмотрены различные конфигурации золотников.

По запросу может поставляться версия для режимов высокой производительности для высоких расходов или давлений. Двойные кольцевые уплотнения обеспечивают эффективную и надежную герметизацию клапана.



## [2] Код для заказа

(1)	(2)	(3)	(4)	(5)	(6)	(7)
EV3	-	78	-	-	-	/

- (1) EV3: 3-линейный электромагнитный клапан золотниковый типа
- (2) Тип золотника:  
С: Нормально закрытый  
О: Нормально открытый
- (3) 78: 7/8"-14 UNF
- (4) Варианты клапанов (см. 7)  
03: Без устройства ручного управления  
04: Устройство ручного управления нажимного типа (стандарт)  
05: Устройство ручного управления винтового типа
- (5) Электрическое напряжение и катушки электромагнитов (см. 9):  
0000: Без катушек  
012С: Катушки для 12 В постоянного тока  
024С: Катушки для 24 В постоянного тока  
115А: Катушки для 110 В/50 Гц – 115 В переменного тока/60 Гц  
230А: Катушки для 220 В/50 Гц – 230 В переменного тока/60 Гц
- (6) Опции соединения катушки  
Без обозначения: Стандартное соединение ISO4400/DIN43650/A  
D: Deutsch  
A: AMP Junior Timer  
AMPX
- (7) Номер конструкции (порядковый) клапанов

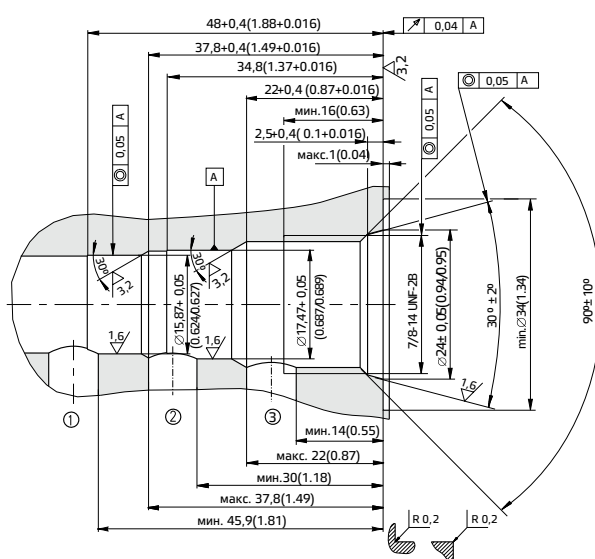

Стандартный режим работы

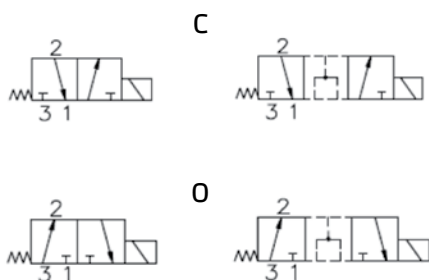
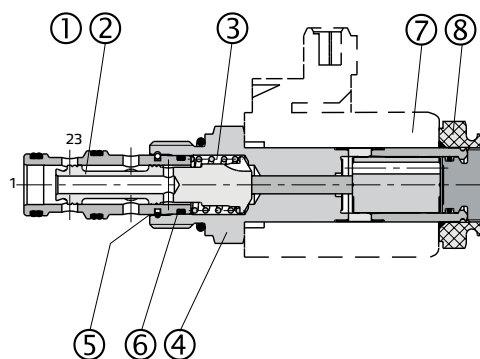

В состав встраиваемых 3-позиционных/2-линейных клапанов типа EV3\*.78 входит втулка клапана 1, управляющий золотник 2, возвратная пружина 3 и приводной узел 4, который включает магнитные детали и винтовую секцию. Возбуждающая электрическая катушка 5 электромагнита крепится к узлу зажимной гайкой 6. Когда к катушкам электромагнитов подводится питание, магнитный подвижный якорь смещается и, посредством стержня, установленного внутри узла, перемещает управляющий золотник, создавая гидравлические соединения между портами 1, 2 и 3.

Рекомендуемое использование портов: 3 = P, 1 = T

# 10 Картриджные клапаны SAE8-SAE10

## [3] Технические данные

Номинальный расход	32 л/мин	<b>Электрические характеристики:</b> Данные электромагнитные клапаны, как правило, оснащаются катушками типа B02, питание к которым подводится напрямую от источника напряжения 12 В постоянного тока = 012С 24 В постоянного тока = 024 С с использованием катушек со встроенным двухполупериодным мостовым выпрямителем – от источника напряжения переменного тока: 110 В/50 Гц – 115 В/60 Гц = 115 А 220 В/50 Гц – 230 В/60 Гц = 230 А
Макс. рекомендуемый расход	40 л/мин	
Макс. номинальное давление	25 МПа (250 бар)	
Размеры и установка	см. 8	
Рабочий цикл	ED 100%	
Масса (без катушки)	0,24 кг	

## [4] Типовые графики

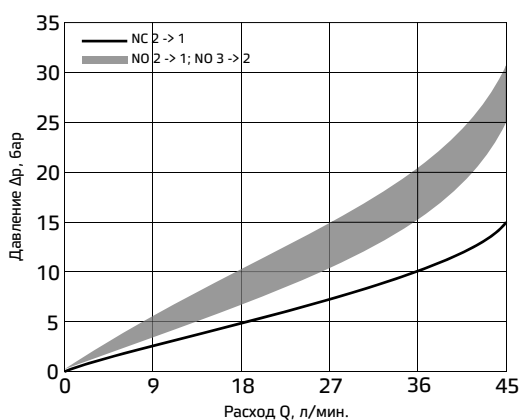

## [5] Пределы гидравлической мощности

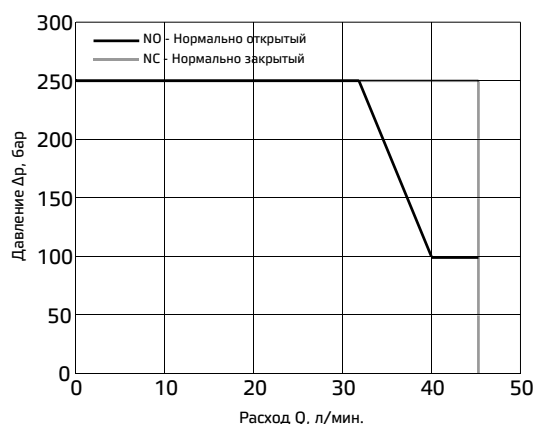

## [6] Соединители

Все соединители должны соответствовать требованиям стандарта ISO4400 (DIN43650), и электрическая цепь должна быть способна проводить следующий номинальный ток:

12 В постоянного тока = 2,4 А    115 В/50 Гц = 0,26 А  
 24 В постоянного тока = 1,2 А    230 В /60 Гц = 0,14 А

Катушки с двумя электрическими контактами, соответствующие стандартам для соединителей AMP, предусмотрены только для источника питания постоянного тока (пример кода: B02-012С AMP).

## [7] Варианты ручного управления

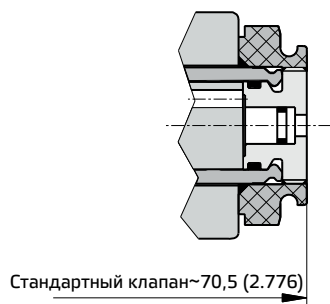

## [8] Установочные размеры

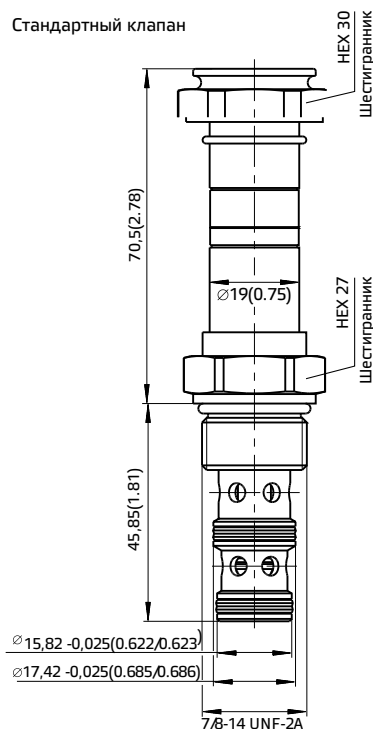

Клапаны EV3\*.78 устанавливаются в 7/8"-14 UNF. Проверьте соответствующее состояние и расположение уплотнений, затем заверните клапан в камеру и зафиксируйте путем затяжки шестигранника под ключ 27 мм с крутящим моментом приблизительно 45 Нм

## [9] Катушки типа B02 (Ø19 мм)

DIN 4365/A-ISO 4400

AMP (Amp Junior Timer)

AMPX (Amp Junior Axial)

Deutsch

DIN 4365/A-ISO 4400  
со встроенным выпрямителем

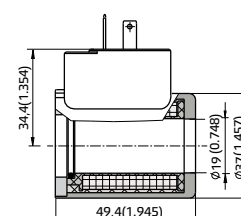
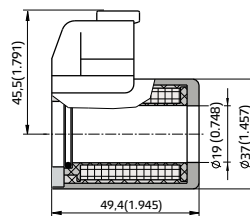
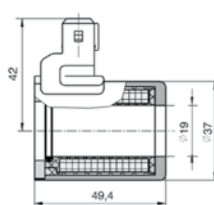
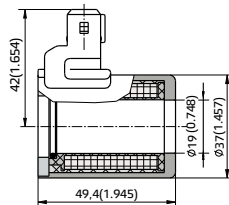
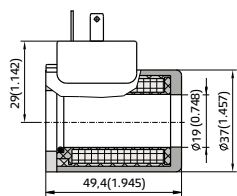

## [10] Корпус линейного монтажа

LAB-78-3/38, 3/8" BSP, алюминиевый сплав, масса 0,60 кг

